

Geländersicherung

# BARRIER

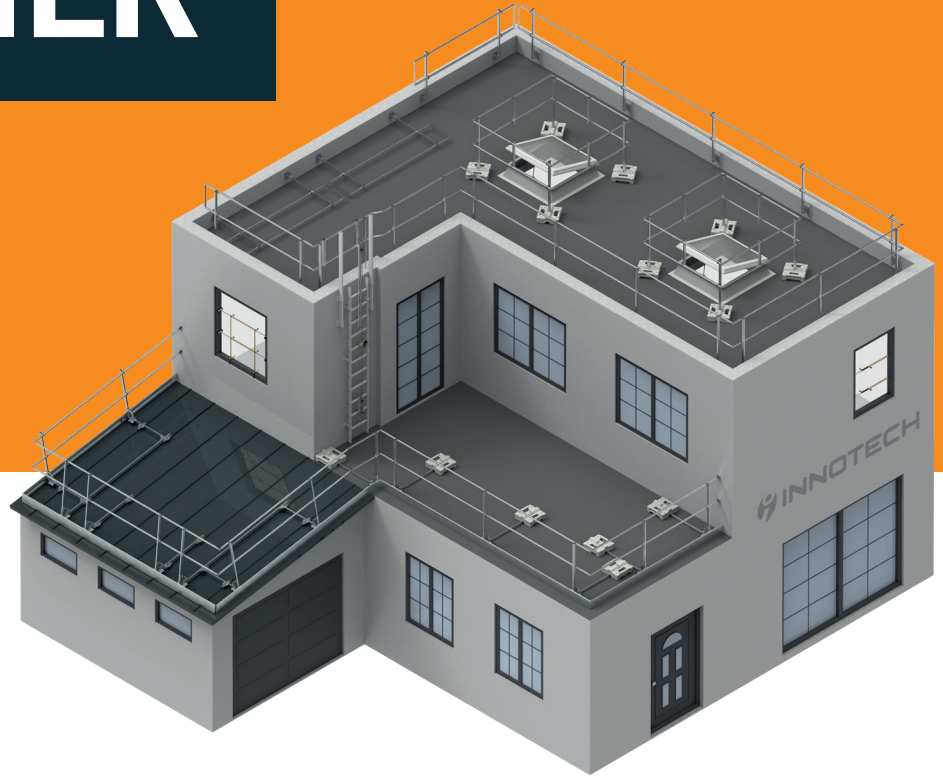

## Optimaler Schutz, farblich anpassbar - Geländersicherung BARRIER:

Dachdurchdringungsfreie Personensicherung, einfache Montage, Wetterbeständigkeit.

Das BARRIER Geländersicherungssystem dient zur Sicherung der Absturzkanten. Durch unsere 5 Versionen: VARIO, ATTIKA, FLEECE, LICHTKUPPEL und FLUCHTWEG können Einsatzbereiche unterschiedlichster Art flexibel abgedeckt werden. Das Geländer ist aus wetterbeständigem Aluminium und auf Wunsch farblich anpassbar (individuelle Eloxierung

der Oberfläche). Damit sich das System noch besser in die Ästhetik des Gebäudes integriert, ist eine Neigung des Geländers zu 90° und 75° möglich. Höhenunterschiede von bis zu 12,5 cm können mit der einfachen Höhenverstellung im Fuß (Standardsteher BARRIER S20) ausgeglichen werden.

## Geländersicherung BARRIER

**Einsatz:** Geländer zur Personensicherung

Die Fußeinheiten V12 und V13 verfügen auf der Unterseite über eine integrierte Trennschicht - frei von Weichmachern. Die Betongewichte (BARRIER V20) sind stapelbar und ermöglichen eine beidseitig gleiche Belastung aufgrund der Aufteilung des gesetzlich erlaubten Tragegewichts von 25 kg auf jeweils 12,5 kg pro Hand. Die eingearbeiteten Griffe sorgen für eine bessere Handhabung der Gewichte, welche auf dem Ausleger montiert werden. Die einfache Montage erfolgt dachdurchdringungs- und spänefrei.

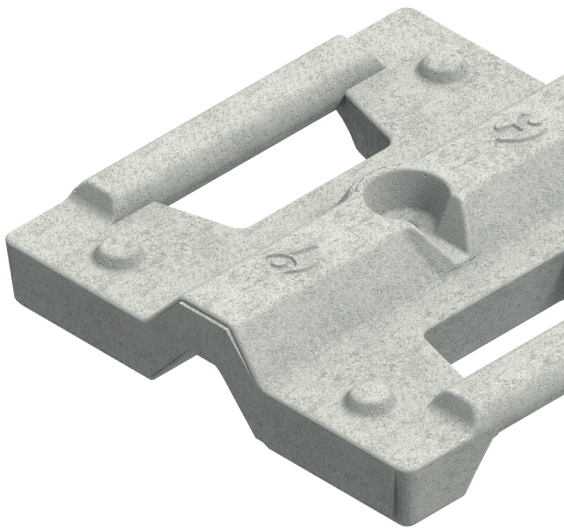

### Vorteile:

- Geländer aus wetterbeständigem Aluminium und farblich anpassbar
- 90° und 75° neigungsverstellbar
- Ausgleich Höhenunterschiede von bis zu 12,5 cm auf dem Dach
- Integrierte Trennschicht frei von Weichmachern
- Stapelbare und benutzerfreundliche Betongewichte (BARRIER V20)
- Einfache, dachdurchdringungs- und spänefreie Montage

Zertifizierung nach dem neuesten Stand der Technik:

EN 13374:2019

EN ISO 14122-3:2016

DIN 14094-2:2017

### Dachdurchdringungsfreie Montage

• Bei dieser Art der Montage wird das Dach nicht geöffnet. Es sind hinterher keine Flämm- oder Klebearbeiten nötig. So entstehen auch keine Kältebrücken durch die Montage.



### Oberflächeneloxierung

• Farbliche Anpassung mit der individuellen Oberflächeneloxierung. So kann das BARRIER optimal in die Ästhetik eines Gebäudes integriert oder auf Wunsch von ihr abgehoben werden.



### Integrierte Trennschicht

• Unsere Fußeinheiten V12 und V13 haben eine integrierte Trennschicht auf der Unterseite des Geländerfußes, welche frei von Weichmachern ist. Dank dieser Trennschicht werden PVC-Folien am Flachdach, FPO-Folien, EPDM-Folien und Bitumendächer durch die Montage der Fußeinheiten nicht beeinträchtigt.



# BARRIER

Geländersicherung

SICHER  
ARBEIT  
UND  
LEBEN



## BARRIER Vario

**Einsatz:** Auflastgehaltenes System zur Sicherung der Absturzkanten.

VARIO ist eine durch Betongewichte auflastgehaltene Version des BARRIER Systems und einfach in der Montage. Ganz ohne Dachdurchdringung wird es in 3 grob zusammengefassten Schritten auf das Dach montiert: (1) Aufstellen der Steher, (2) Montage der Gewichte, (3) Hineinlegen des Rohrs in den Rohrhalter. VARIO hat mit der Optimierung des Steherabstands auf 2,5 m und der verbesserten Eckausbildung 2 Neuerungen erhalten, die zu einer Zeitersparnis von bis zu 15 % bei der Montage führen. Das bedeutet für den Anwender eine Verringerung der Arbeitsgänge während der Montage, eine Reduktion der Auflast auf dem Dach und eine Vergrößerung der Abstände der Steher in den Ecken. Das Besondere der verbesserten Eckausbildung: Die Ausleger müssen nicht mehr miteinander verbunden werden.

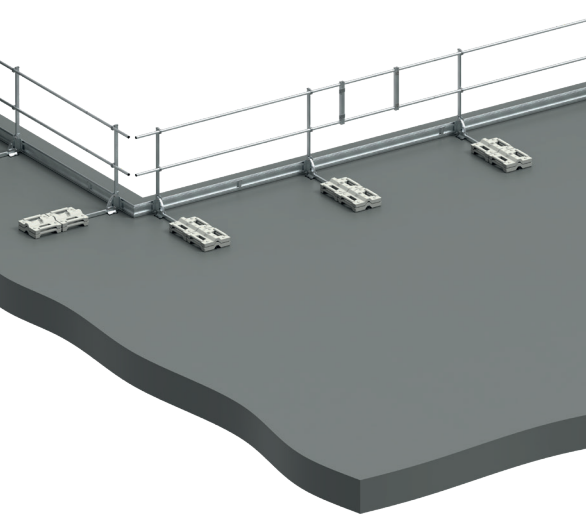

### Vorteile:

- Optimierter Steherabstand auf 2,5 m und verbesserte Eckausbildung somit Zeitersparnis von bis zu 15 % bei der Montage
- Reduzierung der Auflast auf dem Dach
- Auflastgehaltenes System
- Einfache Montage

Zertifizierung nach dem neuesten Stand der Technik

EN 13374:2019

EN ISO 14122-3:2016

DIN 14094-2:2017

### Tipp

- Wir empfehlen die individuelle Farbanpassung des Geländers mittels Oberflächeneloxierung für die Schaffung eines optimalen Gesamtbilds.



# BARRIER

Vario



## System Vario

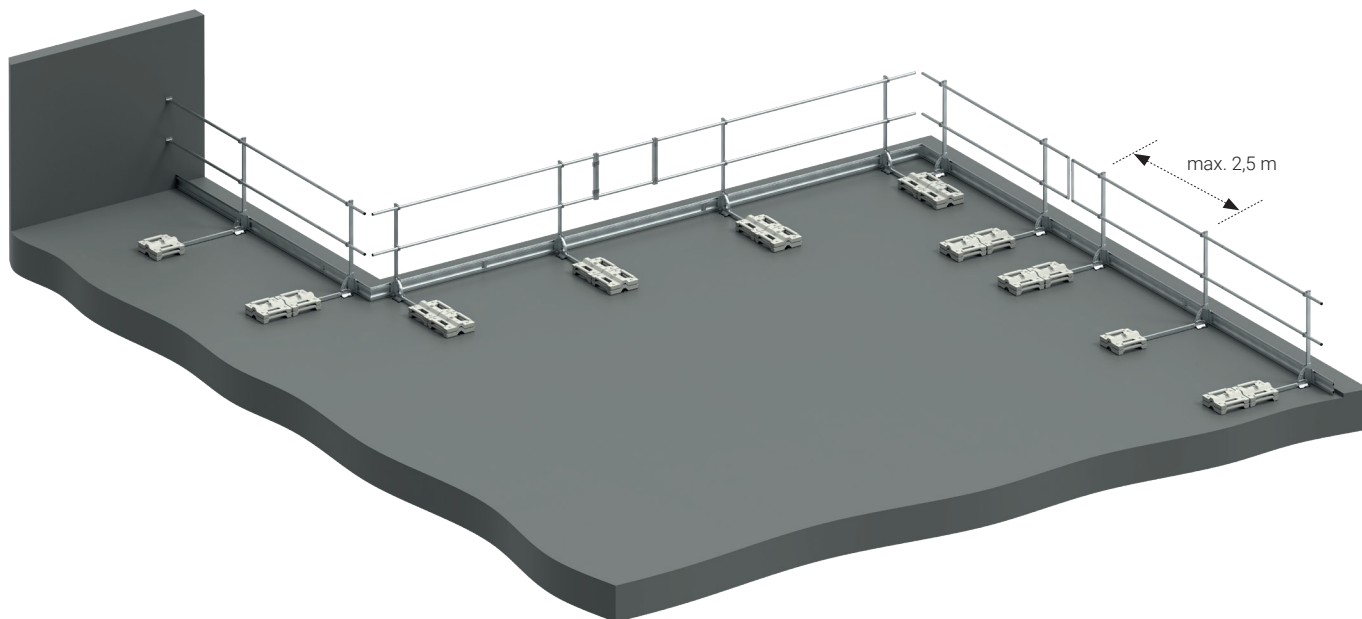

### SYSTEM-VARIO

#### BARRIER VARIO

GELÄNDERSICHERUNG – AUFLASTGEHALTEN

Material: Aluminium, Edelstahl V2A (AISI 304)  
Untergrund: Flachdach (max. 10° Dachneigung)  
Systemneigungswinkel (vormontiert): 90°, 75°

Dachdurchdringungsfrei

Ausleger mit Stütze  
und Betongewicht (2 x 12,5 kg)  
mit Tragegriffen!

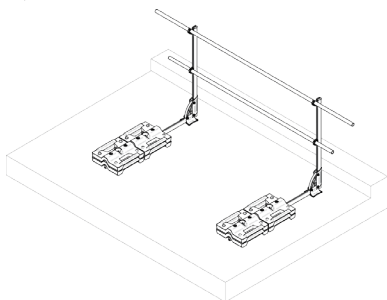

### TYPENSCHILD

#### BARRIER Z11

TYPENSCHILD FÜR BARRIER  
(EN 13374 / EN ISO 14122-3 / DIN 14094-2)

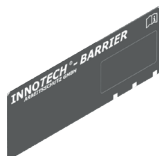

### FUSSELEMENT

#### BARRIER V20

VARIO-GEWICHT  
Höhe x Breite x Länge: 93 x 390 x 390 mm  
Gewicht: 12,5 kg  
Material: Beton

Beton-Gewicht für Fußeinheit BARRIER V12

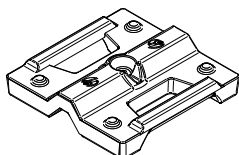

### FUSSELEMENT

#### BARRIER S22 450

VARIO-AUSLEGER  
Länge: 450 mm  
Material: Aluminium

Standardausleger für System VARIO, Eckausbildung

Sonderlängen auf Anfrage!

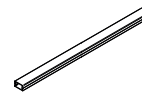

#### BARRIER S22 1300

VARIO-AUSLEGER  
Länge: 1300 mm  
Material: Aluminium

Standardausleger für System VARIO,  
Fluchtweg lt. Planung

Sonderlängen auf Anfrage!

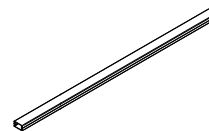

#### BARRIER S22 1500

VARIO-AUSLEGER  
Länge: 1500 mm  
Material: Aluminium

Standardausleger für System VARIO-Auflast.

Sonderlängen auf Anfrage!

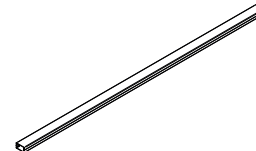

#### BARRIER V12

VARIO-FUSSEINHEIT  
Material: Aluminium, Edelstahl V2A (AISI 304), Kunststoff

VARIO-Fußeinheit ohne Ausleger/Steher,  
zur Ausbildung eines auflastgehaltenen,  
kollektiven Seitenschutzes, inklusive Schutzplatte

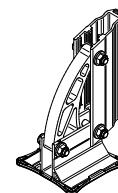

#### BARRIER V92

VARIO-ECKVERBINDER  
Material: Edelstahl V2A (AISI 304)

zur Verbindung zweier Ausleger  
von BARRIER S22

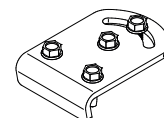



## BARRIER Attika

**Einsatz:** Auf Flachdächern bei einer vorhandenen ATTIKA Konstruktion.

Eine weitere Version der BARRIER Geländersicherung ist ATTIKA. Grundvoraussetzung für die Montage dafür ist eine vorhandene ATTIKA Konstruktion und die entsprechende Befestigungsmöglichkeit dafür. Das System ist nicht auflastgehalten und die Anbringung erfolgt mit Schrauben, was weniger Montagematerial und Gewicht auf dem Dach bedeutet. Das Geländer unterscheidet sich nicht von der VARIO Version. Der Steherabstand beträgt 2,5 m. Die 3 unterschiedlichen Füße sorgen für eine optimale und individuelle Anbringungsmöglichkeit. Mit dem Standardfuß BARRIER A10 kann eine seitliche und mit dem Fuß BARRIER A22 eine Befestigung an der Oberseite der ATTIKA erfolgen.

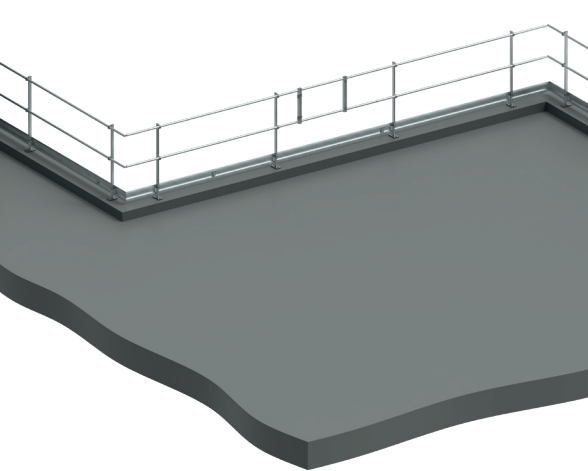

### Vorteile:

- 3 Anbringungsmöglichkeiten dank unterschiedlicher Füße (BARRIER A10, BARRIER A22 und BARRIER A11)
- Weniger Material auf dem Dach, da es kein auflastgehaltenes System ist
- Bei Bedarf mit dem BARRIER A11 vollständig umklappbar

Zertifizierung nach dem neuesten Stand der Technik  
EN 13374:2019  
EN ISO 14122-3:2016  
DIN 14094-2:2017

### Highlight

- Mit dem BARRIER A11 Fuß für die seitliche Montage ist es möglich das System ganz umzuklappen.



### Tipp

- Im System kann mit dem INNOTECH TÜRENSET eine Öffnung angebracht werden, um von außen einfach in den gesicherten Bereich zu kommen.





# BARRIER

Attika

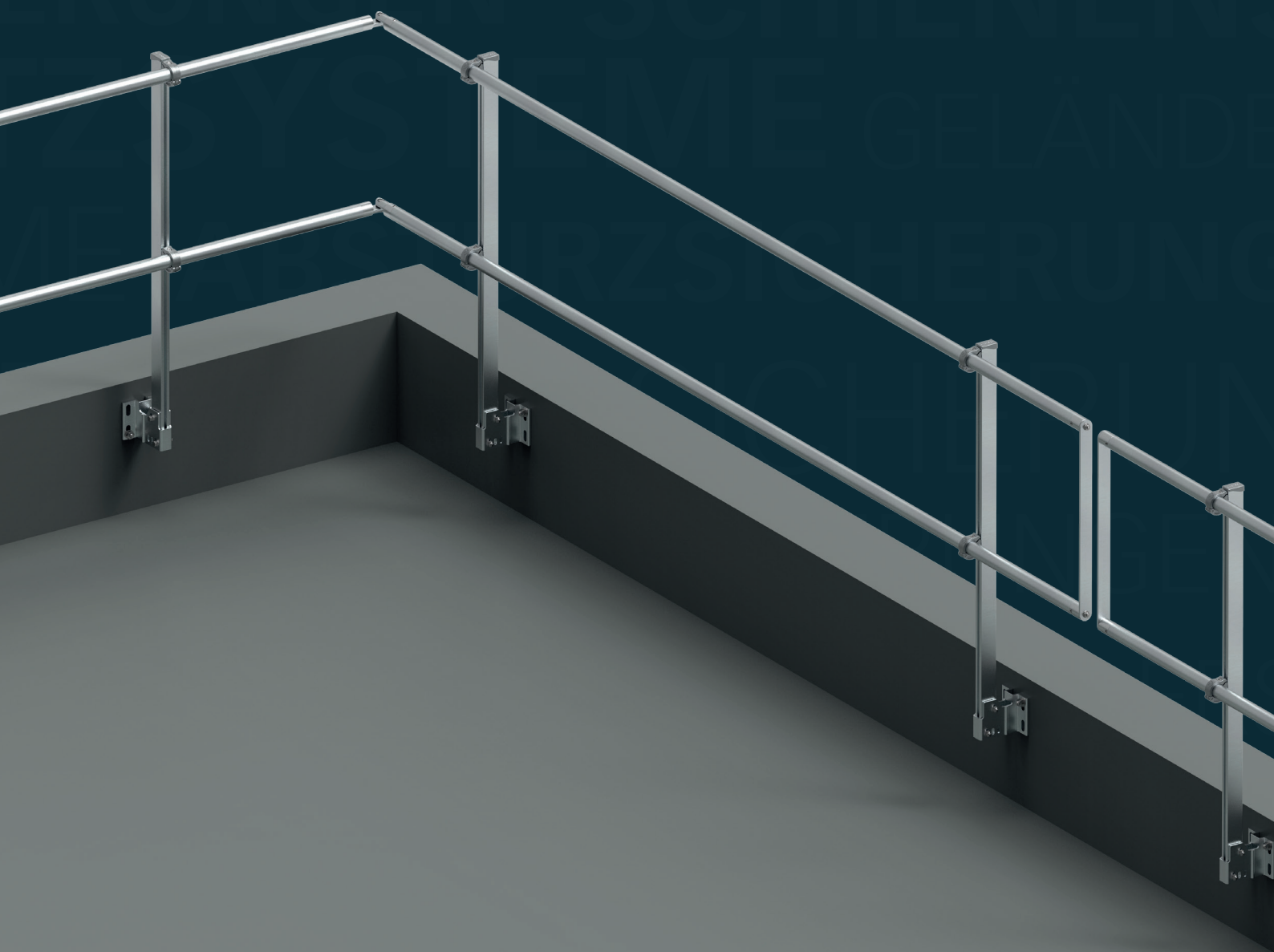

## System Attika

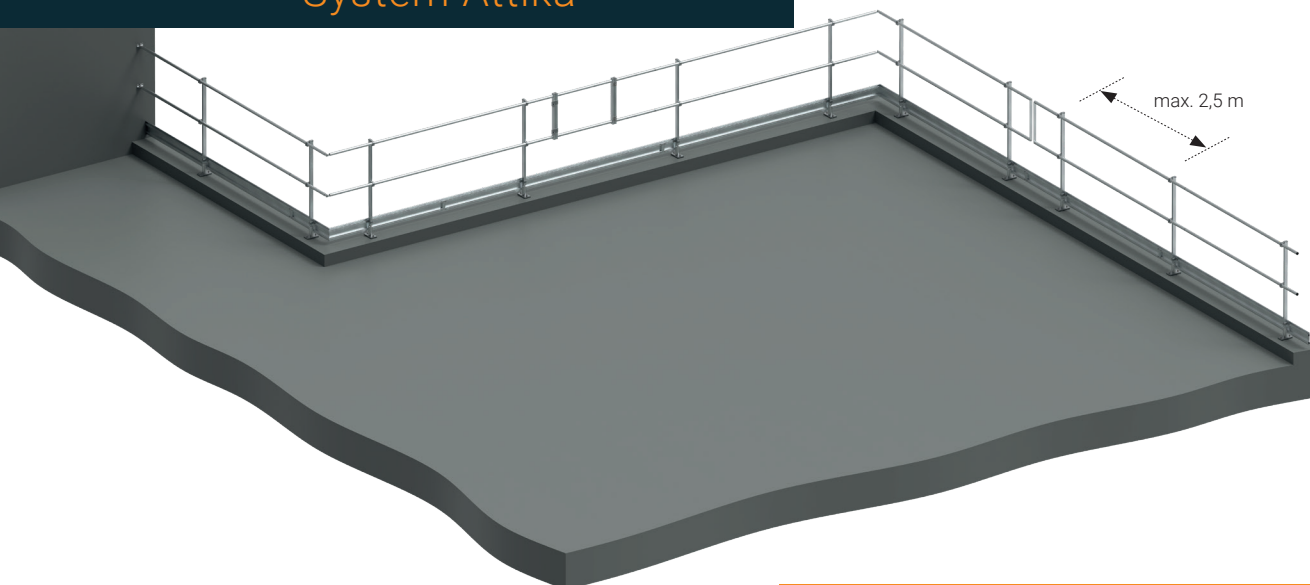

### SYSTEM VARIANTEN

#### BARRIER ATTIKA OBEN

GELÄNDERSICHERUNG – ATTIKA OBERSEITE

Untergrund: Attika (Oberseite)

Material: Aluminium, Edelstahl V2A (AISI 304)

Systemneigungswinkel: 90°

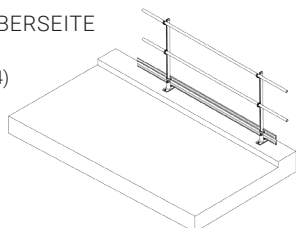

#### BARRIER ATTIKA SEITLICH

GELÄNDERSICHERUNG –  
ATTIKA INNEN- ODER AUßENSEITE

Untergrund: Attika (Innen- oder Außenseite)

Material: Aluminium, Edelstahl V2A (AISI 304)

Systemneigungswinkel: 90°, 75°, 60°  
von BARRIER S22

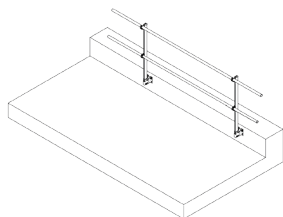

#### BARRIER ATTIKA SEITLICH (KLAPPBAR)

GELÄNDERSICHERUNG –  
ATTIKA INNENSEITE (KLAPPBAR)

Untergrund: Attika (Innenseite)

Material: Aluminium, Edelstahl V2A (AISI 304)

Systemneigungswinkel: 0°, 90°  
von BARRIER S22

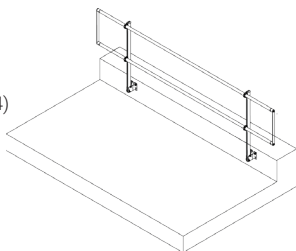

### TYPENSCHILD

#### BARRIER Z11

TYPENSCHILD FÜR BARRIER

(EN 13374 / EN ISO 14122-3 / DIN 14094-2)

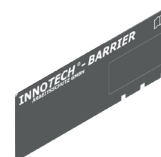

### FUSSELEMENT

#### BARRIER A22

ATTIKAFUSS ZUR BEFESTIGUNG  
AN DER OBERSEITE DER ATTIKA

Untergrund: Beton, Stahlkonstruktion

Effektive Fußhöhe: 137 mm

Material: Aluminium, Edelstahl V2A (AISI 304)

zur Befestigung des Stehers BARRIER S21  
an der Oberseite einer Attika

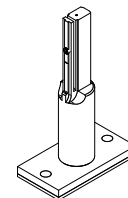

#### BARRIER A10

BEFESTIGUNGSFUSS SEITLICH AN DER ATTIKA

Untergrund: Beton,

Stahlkonstruktion Neigungswinkel: 90°, 75°, 60°

Material: Aluminium, Edelstahl V2A (AISI 304)

zur Befestigung des Stehers BARRIER S21  
an der Innenseite einer Attika

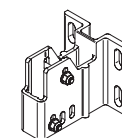

#### BARRIER A11

BEFESTIGUNGSFUSS AN DER INNENSEITE DER ATTIKA  
(KLAPPBAR)

Untergrund: Beton,

Stahlkonstruktion Neigungswinkel: 90°, 75°, 60°

Material: Aluminium, Edelstahl V2A (AISI 304)

zur Befestigung des Stehers BARRIER S21  
an der Innenseite einer Attika

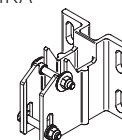

#### BARRIER A31

DISTANZKONSOLE FÜR ATTIKA

Untergrund: Beton, Stahlkonstruktion

Material: Aluminium, Edelstahl V2A (AISI 304)

2 unterschiedliche Verstellbereiche  
(65 mm bis 105 mm oder 100 mm bis 145 mm  
für BARRIER A10 und BARRIER A11)

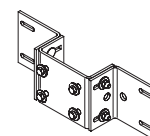

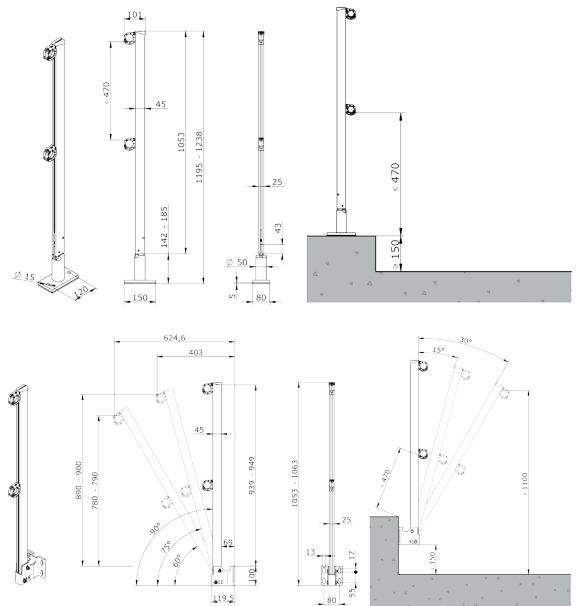
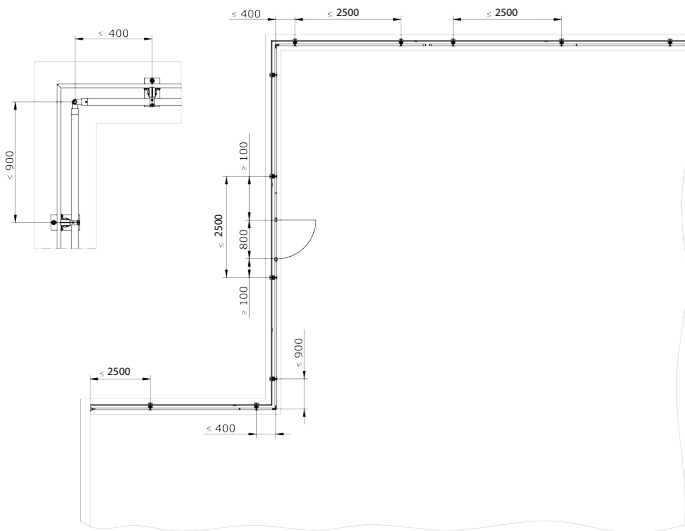

## FUSSLEISTE

### BARRIER F20

#### FUSSLEISTE

Höhe x Breite x Länge: 170 x 20 x 3000 mm

Material: Aluminium

geeignet für Steher BARRIER-S20/S21  
und VARIO-Fußeinheit BARRIER V12 Verwendung,  
wenn keine Attika über 150 mm vorhanden ist!

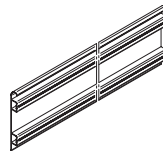

### BARRIER F21

#### FUSSLEISTENHALTER ZUR BEFESTIGUNG DER FUSSLEISTE AM STEHER BARRIER-S10

Höhe x Breite: 25 x 45 mm

Verpackungseinheit: 2 Stück

Material: Aluminium, Edelstahl V2A (AISI 304)

zur Befestigung der Fußleiste BARRIER F20  
auf dem Geländersteher BARRIER S21

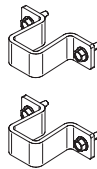

### BARRIER F23

#### FUSSLEISTENVERBINDERSET

Material: Aluminium, Edelstahl V2A (AISI 304)

zur Verbindung zweier Fußleisten BARRIER F20



## STEHER

### BARRIER S21 1050

#### GELÄNDERSTEHER, GERADE

Länge: 1050 mm

Material: Aluminium, Aluminium-Zink, Edelstahl

Standardsteher für System ATTIKA  
inklusive Rohrhalter.

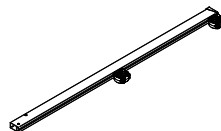

## TÜR

### BARRIER T30

#### TÜRENSET

Material: Aluminium

Durchgang 800 mm, Anschlagrichtung fixiert,  
nicht frei wählbar (Rechtstüre)

Bei auflastgehaltener Ausführung pro Türseite  
4 Stück Gewichte BARRIER V20 notwendig!

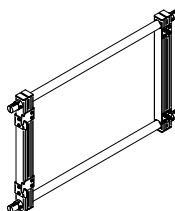

## HANDLAUF

### BARRIER R11

#### ALUMINIUMROHR, GERADE

Durchmesser x Wandstärke x Länge: 36 x 2,5 x 3000 mm

Material: Aluminium

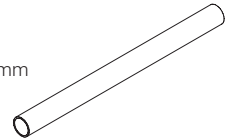

### BARRIER R21

#### LINEARVERBINDER

Material: Aluminium, Edelstahl V2A (AISI 304)

zur Verbindung zweier Rohre BARRIER R11



### BARRIER R31

#### ECKVERBINDER

Material: Aluminium, Kunststoff

zur Eckausbildung zweier Rohre BARRIER R11  
Winkel variabel einstellbar!

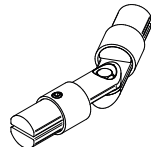

### BARRIER R41

#### WANDANSCHLUSS

Untergrund: Beton, Stahlkonstruktion

Material: Aluminium, Kunststoff

Winkel variabel einstellbar!

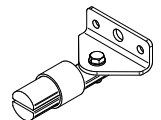

### BARRIER R51

#### ENDABSCHLUSS

Material: Aluminium

Endabschluss zweier Rohre BARRIER R11  
Rohrüberstand max. 500 mm!

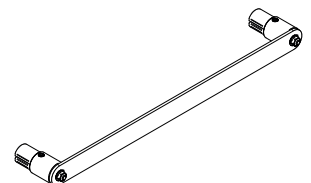

### BARRIER R91

#### ABDECKKAPPE FÜR ALUMINIUMROHR BARRIER R11

Durchmesser x Stärke: 36 x 2 mm

Verpackungseinheit: 2 Stück

Material: Kunststoff

Abdeckkappe für Rohre BARRIER R11  
Rohrüberstand max. 350 mm!



## BARRIER Fleece

**Einsatz:** Bei Flachdächern bis 10° Neigung mit Gründachaufbau oder Kiesschüttung

Der Gründachaufbau erfreut sich in den letzten Jahren an immer größer werdender Beliebtheit. INNOTECH sorgt mit dem BARRIER FLEECE für eine optimale Sicherung der Absturzkanten auf dem Flachdach. Wie das VARIO ist es eine auflastgehaltene Version der BARRIER Geländersicherung, unterscheidet sich jedoch in der Art der Auflast. Anstatt der Betongewichte dient das Eigengewicht des Gründachaufbaus oder die Kiesschüttung als Fixierung des Geländers und sorgt in Kombination mit dem FLEECE für einen Halt der Steher. Neu bei der FLEECE Version ist die Optimierung des Steherabstands von 2,2 auf 2,5 m, was bei der Montage eine Zeitersparnis bis zu 15 % bedeutet.

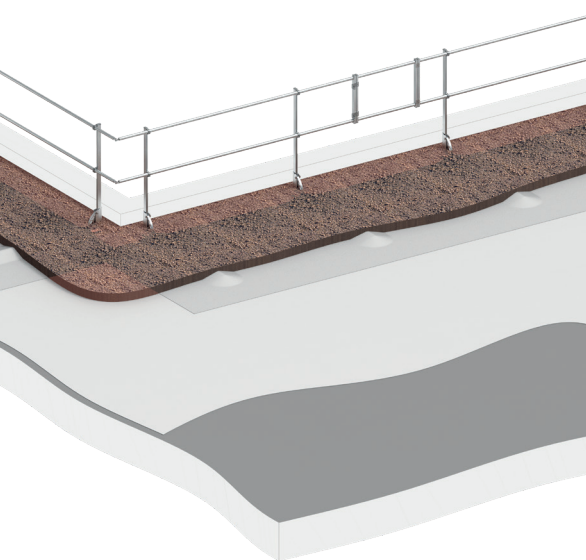

### Vorteile:

- Optimierter Steherabstand auf 2,5 m, somit Zeitersparnis bis zu 15 % bei der Montage
- Auflastgehaltene System mit Fixierung des Geländers durch Eigengewicht, dadurch keine Betongewichte am Dach
- Bietet eine optimale Sicherung der Absturzkanten auf Flachdächern mit Gründachaufbau oder Kiesschüttung

Zertifizierung nach dem neuesten Stand der Technik

EN 13374:2019

EN ISO 14122-3:2016

DIN 14094-2:2017

### Tipp

- Im System kann mit dem INNOTECH TÜRENSET (BARRIER T30) eine Öffnung angebracht werden, um von außen einfach in den gesicherten Bereich zu kommen.



# BARRIER

Fleece

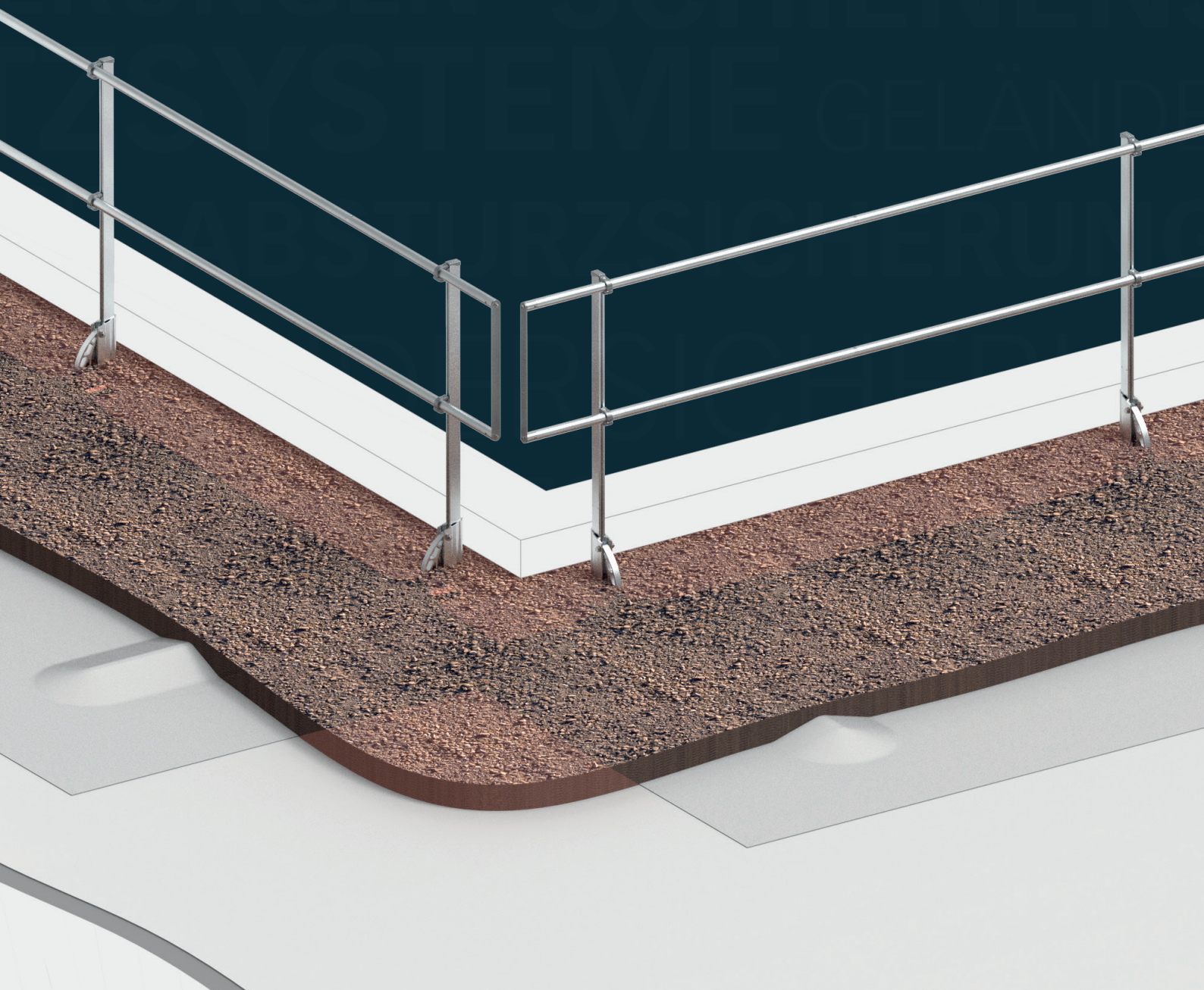

## System Fleece

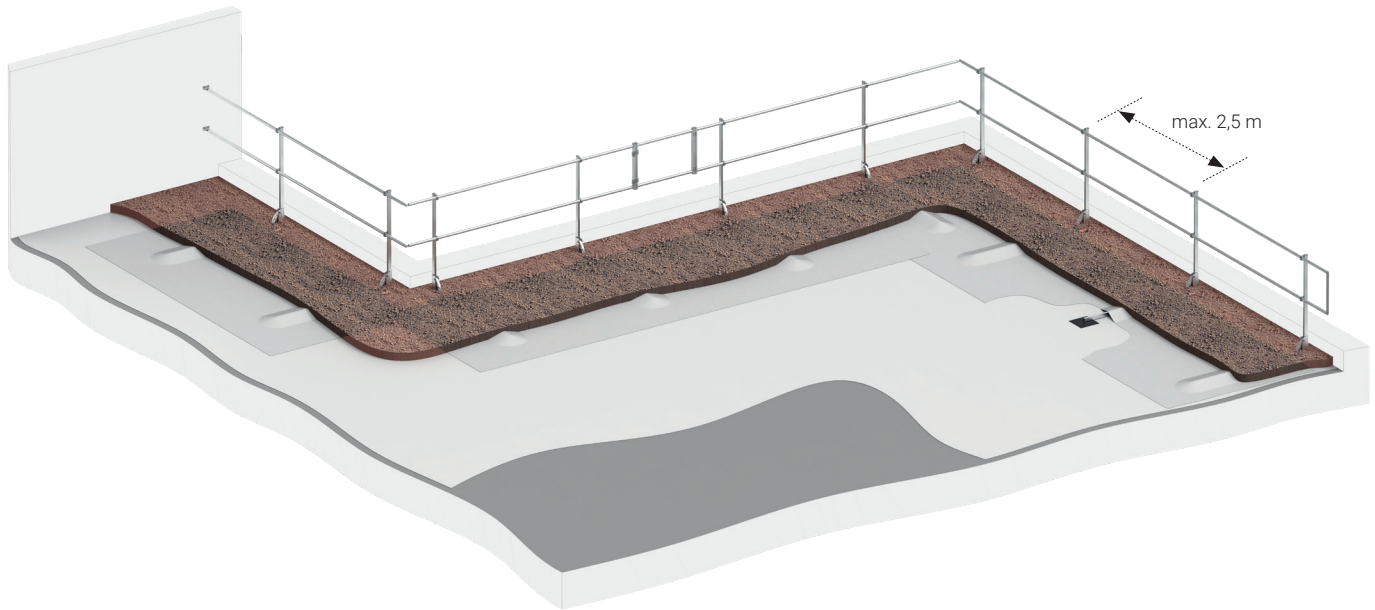

### SYSTEM-GRÜNDACH

#### BARRIER FLEECE

GELÄNDERSICHERUNG – AUFLASTGEHALTEN

Material: Aluminium, Edelstahl V2A (AISI 304)  
Untergrund: Flachdach (max. 10° Dachneigung)  
Systemneigungswinkel (vormontiert): 90°, 75°

Dachdurchdringungsfrei  
Ausleger mit Stütze!

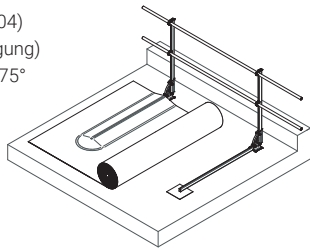

### TYPENSCHILD

#### BARRIER Z11

TYPENSCHILD FÜR BARRIER  
(EN 13374 / EN ISO 14122-3 / DIN 14094-2)

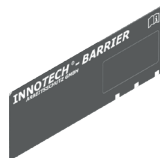

### FUSSELEMENT

#### BARRIER S22 1500

VARIO AUSLEGER  
Länge: 1500 mm  
Material: Aluminium

Standardausleger für System VARIO Auflast.

Sonderlängen auf Anfrage!

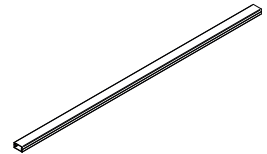

#### BARRIER V12

VARIO FUSSEINHEIT  
Material: Aluminium, Edelstahl V2A (AISI 304), Kunststoff

VARIO-Fußeinheit ohne Ausleger/Steher,  
zur Ausbildung eines auflastgehaltenen,  
kollektiven Seitenschutzes, inklusive Schutzplatte

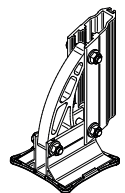

#### BARRIER V92

VARIO ECKVERBINDER  
Material: Edelstahl V2A (AISI 304)

zur Verbindung zweier Ausleger  
von BARRIER S22

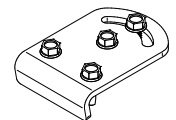



## BARRIER Lichtkuppel

**Einsatz:** Lichtkuppelumwehrung zur Sicherung vor Absturz.

Lichtkuppeln stellen auf dem Dach eine leicht zu übersehende Gefahrenquelle dar. Aus diesem Grund hat INNOTECH die BARRIER LICHTKUPPEL entwickelt. Die Lichtkuppelumwehrung ist ein auflastgehaltenes System und individuell an die abzudeckende Lichtkuppel anpassbar. Die einfache und schnelle Montage unterscheidet sich je nach Größe des abzusichernden Bereichs. Bei einer Fläche von bis zu 1,9 x 1,9 m werden die gleichen Systemteile wie bei VARIO verwendet. Zusätzlich ist an jedem Eck der Adapterfuß BARRIER V82 zu montieren, der direkt am Betongewicht angebracht wird. Bei einer Fläche von bis zu 4,4 x 2,05 m wird neben dem BARRIER V82 und den Betongewichten ein Ausleger benötigt, der ein Durchhängen der Geländerstange verhindert. Die Betongewichte werden an den Ecken der Lichtkuppel montiert. Ein weiterer Benefit sind die hohen Abstände zwischen den Stehern.

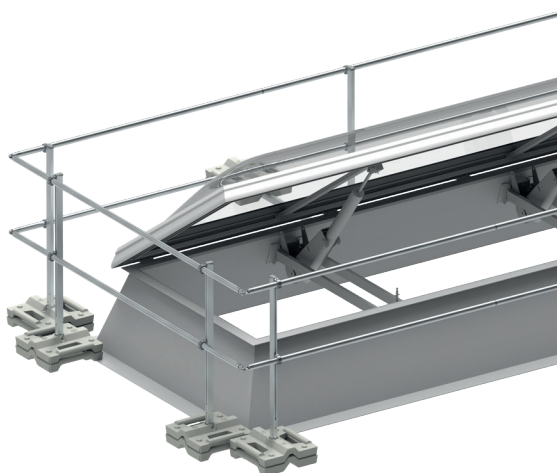

### Vorteile:

- Individuelle Anpassbarkeit der Lichtkuppelumwehrung
- Unterschiedliche Montage je nach abzusichernder Fläche
- Auflastgehaltenes System
- Einfache und schnelle Montage
- Hohe Abstände zwischen den Stehern

Zertifizierung nach dem neuesten Stand der Technik

EN 13374:2019

EN ISO 14122-3:2016

DIN 14094-2:2017

### Oberflächeneloxierung

• *Farbliche Anpassung mit der individuellen Oberflächeneloxierung. So kann das BARRIER optimal in die Ästhetik eines Gebäudes integriert oder auf Wunsch von ihr abgehoben werden.*



### Integrierte Trennschicht

• *Unsere Fußeinheiten V12 und V13 haben eine integrierte Trennschicht auf der Unterseite des Geländerfußes, welche frei von Weichmachern ist. Dank dieser Trennschicht werden PVC-Folien am Flachdach, FPO-Folien, EPDM-Folien und Bitumendächer durch die Montage der Fußeinheiten nicht beeinträchtigt.*





# BARRIER

Lichtkuppel

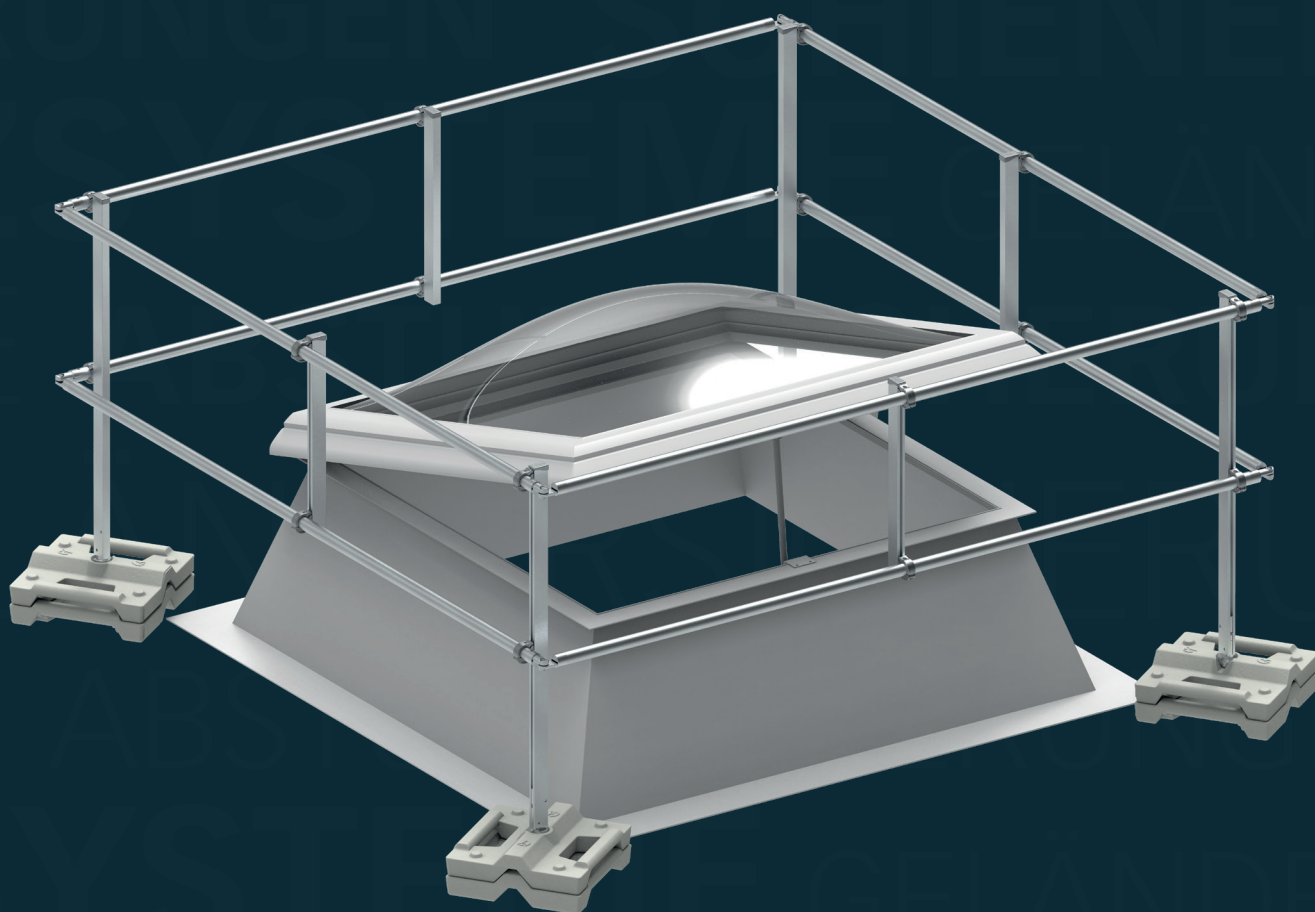

## System Lichtkuppel

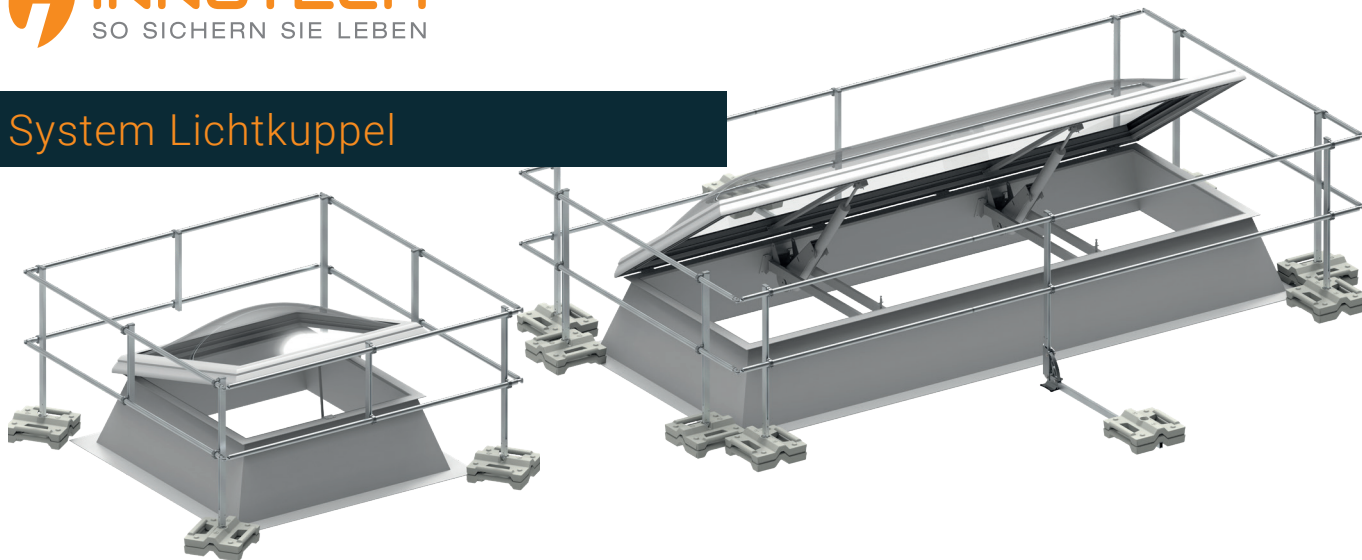

### SYSTEM VARIANTEN

#### BARRIER VARIO

GLÄNDERSICHERUNG AUFLASTGEHALTEN

Material: Aluminium, Edelstahl V2A (AISI 304)  
Untergrund: Flachdach (max. 10° Dachneigung)  
Systemneigungswinkel (vormontiert): 90°, 75°

Dachdurchdringungsfrei

Ausleger mit Stütze  
und Betongewicht (2 x 12,5 kg)  
mit Tragegriffen!

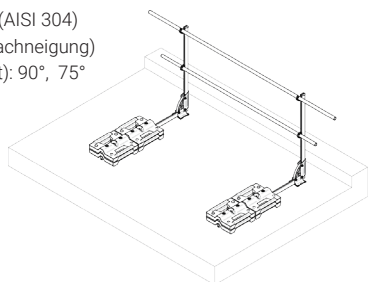

### TYPENSCHILD

#### BARRIER Z11

TYPENSCHILD FÜR BARRIER  
(EN 13374 / EN ISO 14122-3 / DIN 14094-2)

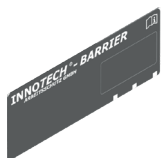

### FUSSELEMENT

#### BARRIER V20

VARIO GEWICHT

Höhe x Breite x Länge: 93 x 390 x 390 mm  
Gewicht: 12,5 kg  
Material: Beton

Beton Gewicht für Fußeinheit BARRIER V12

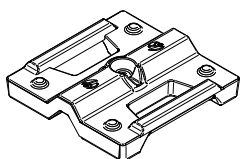

#### BARRIER S22 1300

VARIO AUSLEGER

Länge: 1300 mm  
Material: Aluminium

Standardausleger für System VARIO, Fluchtweg lt. Planung

Sonderlängen auf Anfrage!

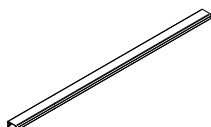

### FUSSELEMENT

#### BARRIER V12

VARIO FUSSEINHEIT

Material: Aluminium, Edelstahl V2A (AISI 304), Kunststoff

VARIO-Fußeinheit ohne Ausleger/Steher,  
zur Ausbildung eines auflastgehaltenen,  
kollektiven Seitenschutzes, inklusive Schutzplatte



#### BARRIER V82

VARIO ADAPTERFUSS

Anwendung: Ausbildung einer Lichtkuppelumwehung  
von max. 2000 x 2000 mm

Material: Aluminium, Edelstahl V2A (AISI 304)  
zur Befestigung des Stehers BARRIER S21  
auf einem VARIO-Gewicht BARRIER V20



### STEHER

#### BARRIER S20 1140

GELÄNDERSTEHER, SYSTEM VARIO, GERADE

Länge: 1080 mm  
Material: Aluminium-Zink, Edelstahl

Standardsteher für System VARIO inklusive Rohrhalter.

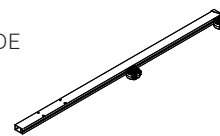

### TÜR

#### BARRIER T30

TÜRENSET

Material: Aluminium

Durchgang 800 mm, Anschlagrichtung fixiert,  
nicht frei wählbar (Rechtstüre)

Bei auflastgehaltener Ausführung pro Türseite  
4 Stück Gewichte BARRIER V20 notwendig!

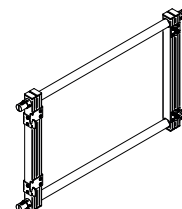

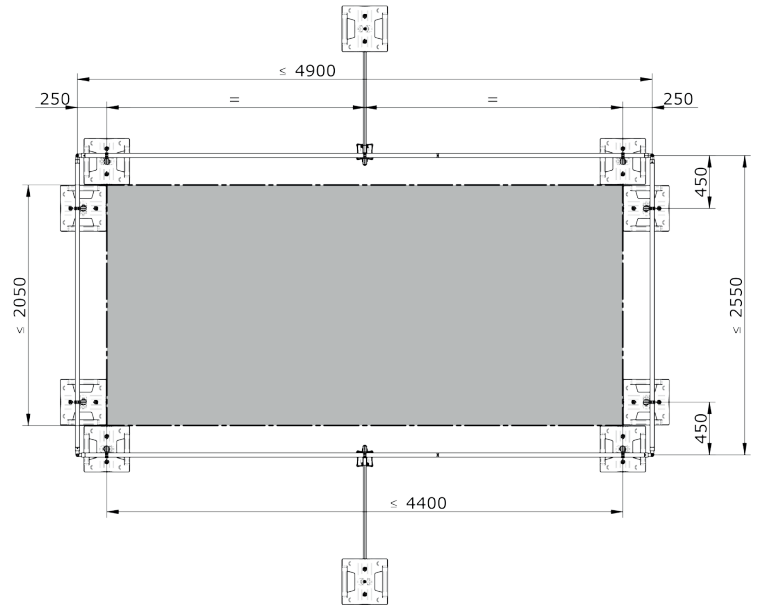
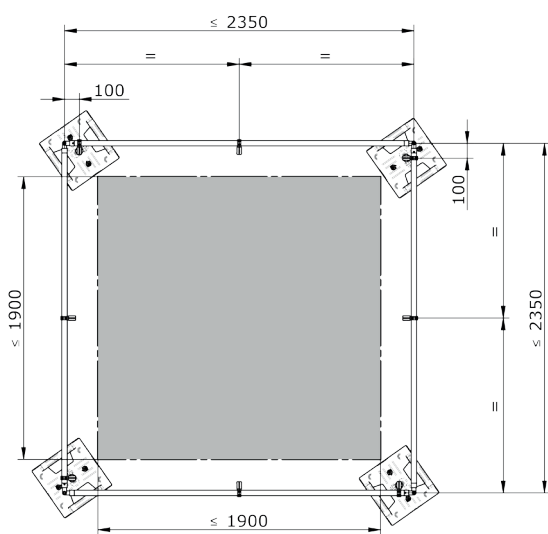

## HANDLAUF

### BARRIER R11

ALUMINIUMROHR, GERADE

Durchmesser x Wandstärke x Länge: 36 x 2,5 x 3000 mm

Material: Aluminium

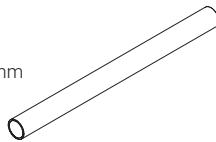

### BARRIER R21

LINEARVERBINDER

Material: Aluminium, Edelstahl V2A (AISI 304)

zur Verbindung zweier Rohre BARRIER R11



### BARRIER R31

ECKVERBINDER

Material: Aluminium, Kunststoff

zur Eckausbildung zweier Rohre BARRIER R11

Winkel variabel einstellbar!

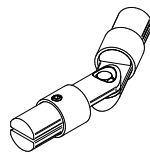

### BARRIER S23

VERBINDUNGSHOLM

Länge x Breite x Höhe: 560 x 45 x 25 mm

Material: Aluminium, Aluminium-Zink, Edelstahl

Versteifungsholm für Rohr BARRIER R11

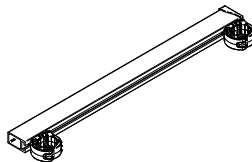

## BARRIER Fluchtweg

**Einsatz:** Überall dort, wo Fluchtwege erstellt oder gesichert werden sollen.

Einen sicheren Weg zu schaffen, damit Menschen im Falle einer Flucht nicht ausbrechen können, dazu dient die BARRIER FLUCHTWEG Version. Im Gegensatz zu den anderen BARRIER Geländersicherungssystemen grenzt der FLUCHTWEG keine Seiten ein, sondern schafft einen vorgegebenen Weg aus der Gefahrenzone. Je nach baulicher Gegebenheit bietet INNOTECH 2 auflastgehaltene FLUCHTWEG Varianten an. Die Variante FLUCHTWEG VARIO funktioniert von der Montage her wie BARRIER VARIO. Aufgrund der höheren Belastung beträgt der Steherabstand 1,7 m. Die Fluchtwegbreite kann nach Vorgaben individuell eingestellt werden - je nach Anzahl der flüchtenden Personen. Die 2. Variante ist die platzsparende FLUCHTWEG BETONPLATTE, wo das Gewicht der Betonplatten im System als Auflast dient, somit gibt es auf der Außenseite keine Steher und keine Betongewichte.

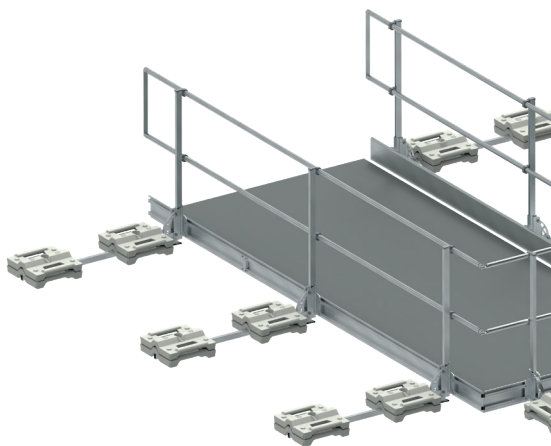

### Vorteile:

- Vorgegebener, eingrenzender Weg aus der Gefahrenzone
- Geringerer Steherabstand mit 1,7 m sorgt für höhere Belastbarkeit
- 2 Varianten je nach baulicher Gegebenheit
- Individuelle Einstellung der Fluchtwegbreite beim FLUCHTWEG VARIO je nach Anzahl der zu flüchtenden Personen
- Platzsparende Variante FLUCHTWEG BETONPLATTE ohne Steher und Betongewichte an der Außenseite
- Auflastgehaltenes System
- Einfache Montage

Zertifizierung nach dem neuesten Stand der Technik  
DIN 14094-2:2017

### Tipp

- Die FLUCHTWEG VARIO Variante kann individuell je nach Anzahl der zu flüchtenden Personen eingestellt werden.



# BARRIER

Fluchtweg

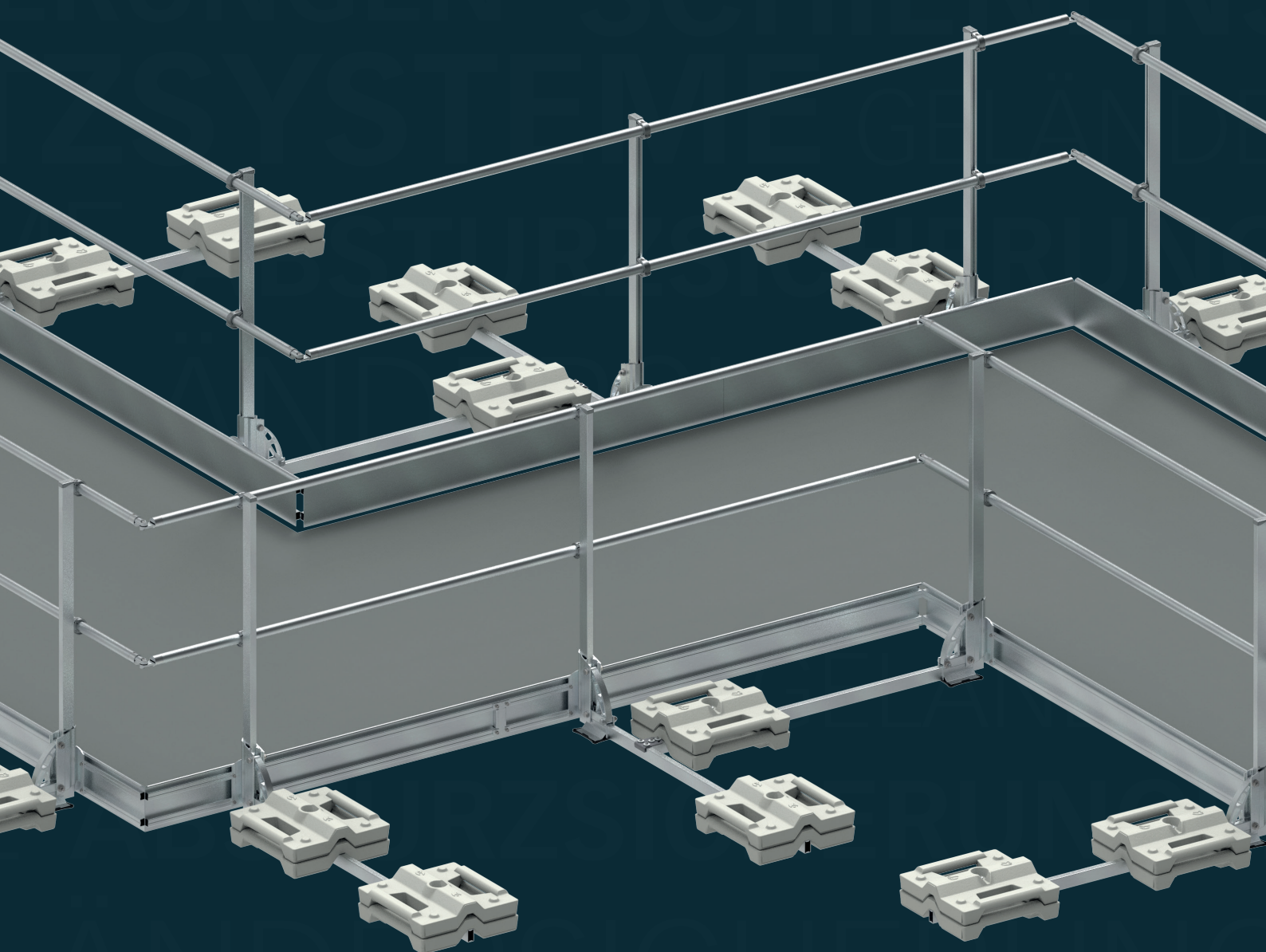

## Fluchweg System Vario

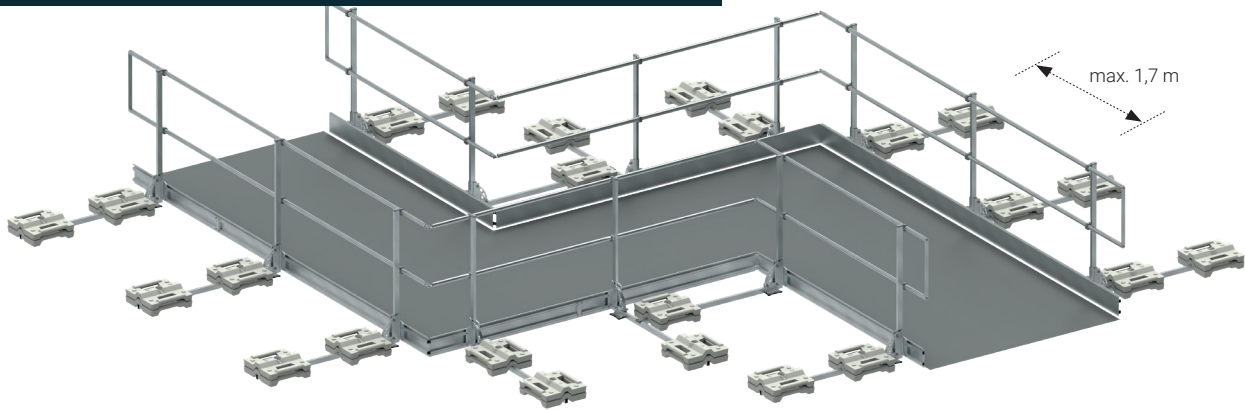

### TYPENSCHILD

#### BARRIER Z11

TYPENSCHILD FÜR BARRIER  
(EN 13374 / EN ISO 14122-3 / DIN 14094-2)

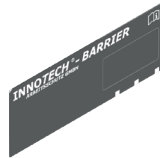

### FUSSELEMENT

#### BARRIER V20

VARIO GEWICHT  
Höhe x Breite x Länge: 93 x 390 x 390 mm  
Gewicht: 12,5 kg  
Material: Beton

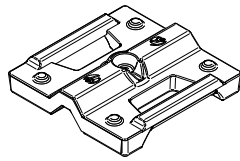

Beton Gewicht für Fußseinheit BARRIER V12

#### BARRIER S22 1300

VARIO AUSLEGER  
Länge: 1300 mm  
Material: Aluminium

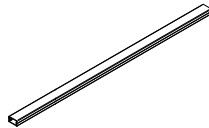

Standardausleger für System VARIO, Fluchweg lt. Planung

Sonderlängen auf Anfrage!

#### BARRIER V12

VARIO FUSSEINHEIT  
Material: Aluminium, Edelstahl V2A (AISI 304), Kunststoff

VARIO-Fußseinheit ohne Ausleger/Steher,  
zur Ausbildung eines auflastgehaltenen,  
kollektiven Seitenschutzes, inklusive Schutzplatte

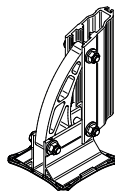

### FUSSELEMENT

#### BARRIER V92

VARIO ECKVERBINDER  
Material: Edelstahl V2A (AISI 304)

zur Verbindung zweier Ausleger  
von BARRIER S22

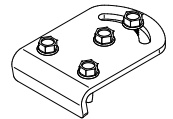

### FUSSLEISTE

#### BARRIER F20

FUSSLEISTE  
Höhe x Breite x Länge: 170 x 20 x 3000 mm  
Material: Aluminium

geeignet für Steher BARRIER S20/S21  
und VARIO-Fußseinheit BARRIER V12 Verwendung,  
wenn keine Attika über 150 mm vorhanden ist!

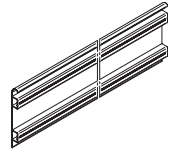

#### BARRIER F22

FUSSLEISTENHALTER ZUR BEFESTIGUNG DER FUSSLEISTE  
AUF DER VARIO-FUSSEINHEIT BARRIER-V12  
Material: Aluminium, Edelstahl V2A (AISI 304)

zur Befestigung der Fußleiste BARRIER F20  
auf der VARIO-Fußseinheit BARRIER V12

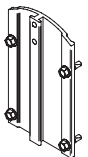

#### BARRIER F23

FUSSLEISTENVERBINDERSET  
Material: Aluminium, Edelstahl V2A (AISI 304)

zur Verbindung zweier Fußleisten BARRIER F20

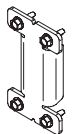

### STEHER

#### BARRIER S20 1140

GELÄNDERSTEHER, SYSTEM VARIO, GERADE  
Länge: 1080 mm  
Material: Aluminium-Zink, Edelstahl

Standardsteher für System VARIO inklusive Rohrhalter.

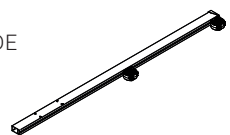

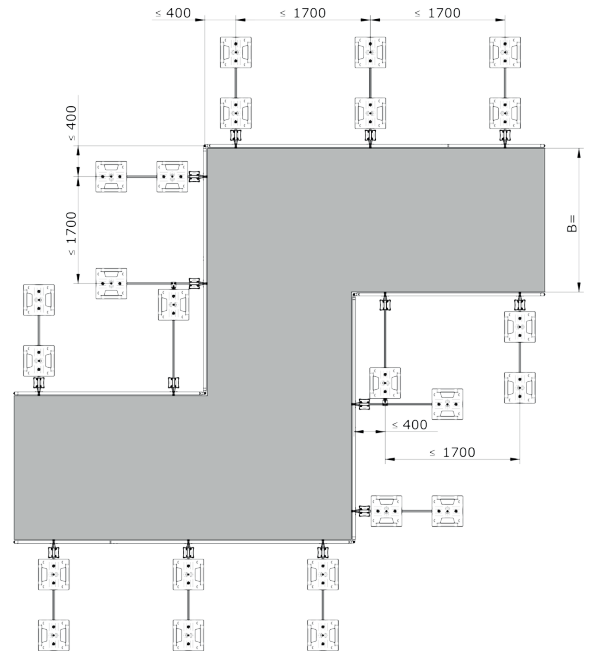
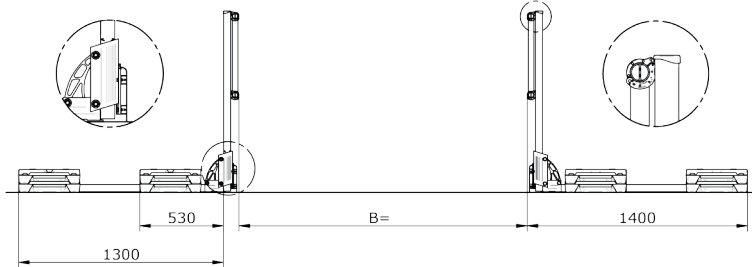

## HANDLAUF

### BARRIER R11

ALUMINIUMROHR, GERADE

Durchmesser x Wandstärke x Länge: 36 x 2,5 x 3000 mm

Material: Aluminium

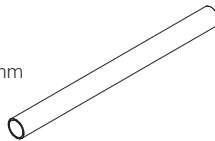

### BARRIER R21

LINEARVERBINDER

Material: Aluminium, Edelstahl V2A (AISI 304)

zur Verbindung zweier Rohre BARRIER R11



### BARRIER R31

ECKVERBINDER

Material: Aluminium, Kunststoff

zur Eckausbildung zweier Rohre BARRIER R11  
Winkel variabel einstellbar!

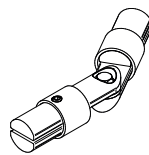

### BARRIER R41

WANDANSCHLUSS

Untergrund: Beton, Stahlkonstruktion

Material: Aluminium, Kunststoff

Winkel variabel einstellbar!

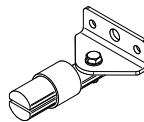

## HANDLAUF

### BARRIER R51

ENDABSCHLUSS

Material: Aluminium

Endabschluss zweier Rohre BARRIER R11  
Rohrüberstand max. 500 mm!

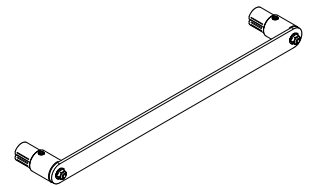

### BARRIER R91

ABDECKKAPPE FÜR ALUMINIUMROHR BARRIER R11

Durchmesser x Stärke: 36 x 2 mm

Verpackungseinheit: 2 Stück

Material: Kunststoff

Abdeckkappe für Rohre BARRIER R11  
Rohrüberstand max. 350 mm!



## TÜR

### BARRIER T30

TÜRENSSET

Material: Aluminium

Durchgang 800 mm, Anschlagrichtung fixiert,  
nicht frei wählbar (Rechtstüre)

Bei auflastgehaltener Ausführung pro Türseite  
4 Stück Gewichte BARRIER V20 notwendig!

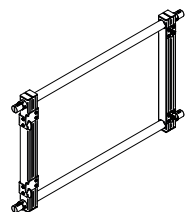

## BARRIER Fluchtweg

**Einsatz:** Überall dort, wo Fluchtwege erstellt oder gesichert werden sollen.

Einen sicheren Weg zu schaffen, damit Menschen im Falle einer Flucht nicht ausbrechen können, dazu dient die BARRIER FLUCHTWEG Version. Im Gegensatz zu den anderen BARRIER Geländersicherungssystemen grenzt der FLUCHTWEG keine Seiten ein, sondern schafft einen vorgegebenen Weg aus der Gefahrenzone. Je nach baulicher Gegebenheit bietet INNOTECH 2 auflastgehaltene FLUCHTWEG Varianten an. Die Variante FLUCHTWEG VARIO funktioniert von der Montage her wie BARRIER VARIO. Aufgrund der höheren Belastung beträgt der Steherabstand 1,7 m. Die Fluchtwegbreite kann nach Vorgaben individuell eingestellt werden - je nach Anzahl der flüchtenden Personen. Die 2. Variante ist die platzsparende FLUCHTWEG BETONPLATTE, wo das Gewicht der Betonplatten im System als Auflast dient, somit gibt es auf der Außenseite keine Steher und keine Betongewichte.



### Vorteile:

- Vorgegebener, eingrenzender Weg aus der Gefahrenzone
- Geringerer Steherabstand mit 1,7 m sorgt für höhere Belastbarkeit
- 2 Varianten je nach baulicher Gegebenheit
- Individuelle Einstellung der Fluchtwegbreite beim FLUCHTWEG VARIO je nach Anzahl der zu flüchtenden Personen
- Platzsparende Variante FLUCHTWEG BETONPLATTE ohne Steher und Betongewichte an der Außenseite
- Auflastgehaltenes System
- Einfache Montage

Zertifizierung nach dem neuesten Stand der Technik  
DIN 14094-2:2017

### Tipp

- Die FLUCHTWEG VARIO Variante kann individuell je nach Anzahl der zu flüchtenden Personen eingestellt werden.





# BARRIER

Fluchtweg

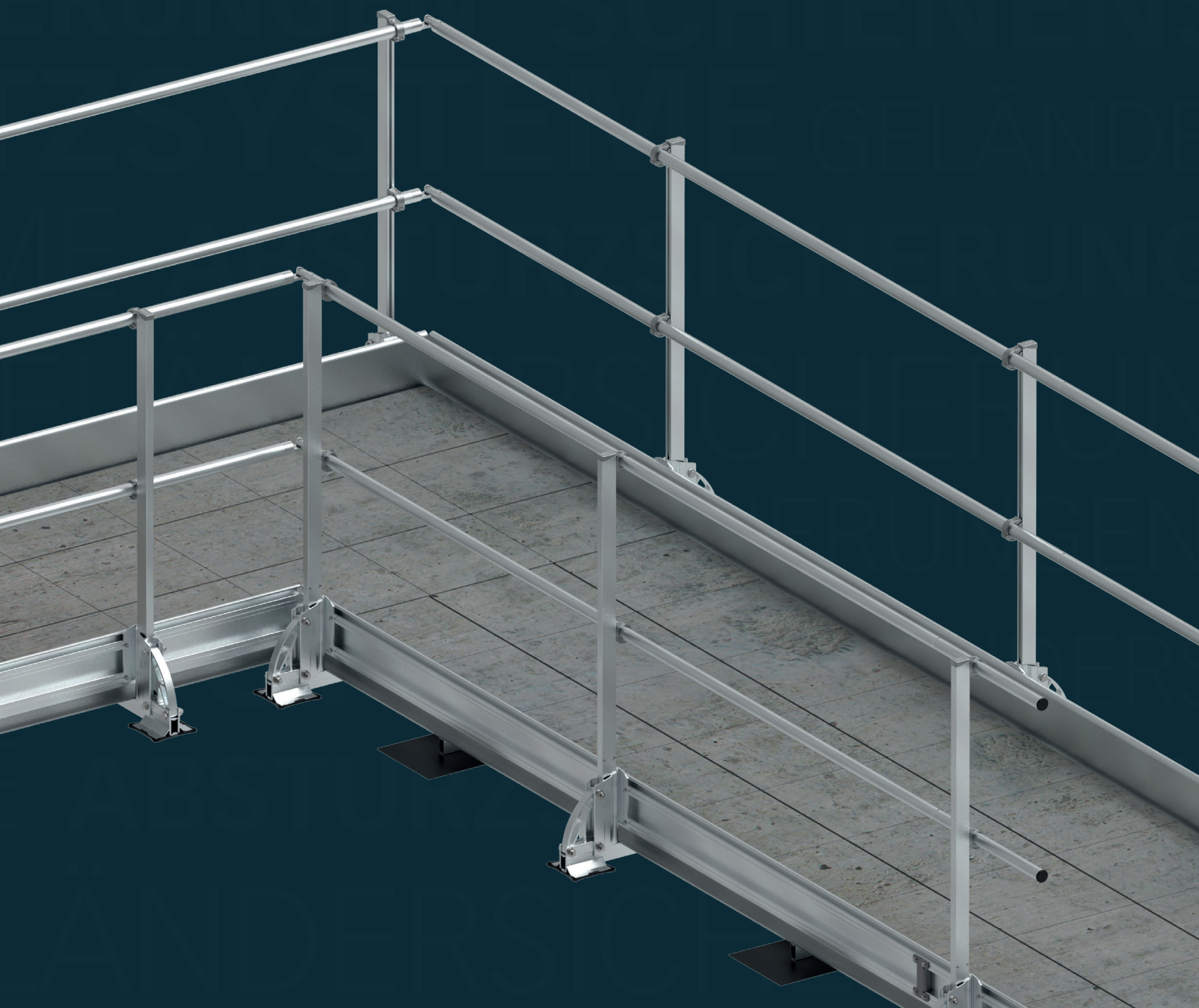

## Fluchweg System Betonplatten



### TYPENSCHILD

#### BARRIER Z11

TYPENSCHILD FÜR BARRIER  
(EN 13374 / EN ISO 14122-3 / DIN 14094-2)

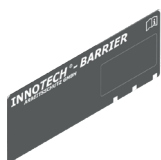

### FUSSELEMENT

#### BARRIER S22 1300

VARIO AUSLEGER  
Länge: 1300 mm  
Material: Aluminium

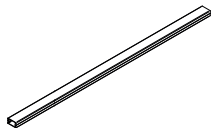

Standardausleger für System VARIO, Fluchweg lt. Planung

Sonderlängen auf Anfrage!

#### BARRIER V12

VARIO FUSSEINHEIT  
Material: Aluminium, Edelstahl V2A (AISI 304), Kunststoff

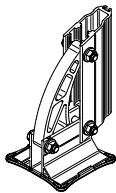

VARIO-Fußereinheit ohne Ausleger/Steher,  
zur Ausbildung eines auflastgehaltenen,  
kollektiven Seitenschutzes, inklusive Schutzplatte

#### BARRIER Z50 3000

GEHWEGSCHIENE FÜR FLUCHWEGE  
Höhe x Breite x Länge: 50 x 80 x 3000 mm  
Anwendung: Fluchtwege  
Material: Aluminium

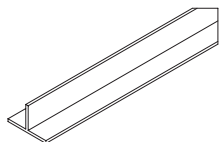

Zur Ausbildung von Fluchtwegen mit Betonplatten

### FUSSLEISTE

#### BARRIER F20

FUSSLEISTE  
Höhe x Breite x Länge: 170 x 20 x 3000 mm  
Material: Aluminium

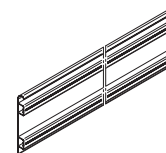

geeignet für Steher BARRIER S20/S21  
und VARIO-Fußereinheit BARRIER V12 Verwendung,  
wenn keine Attika über 150 mm vorhanden ist!

#### BARRIER F22

FUSSLEISTENHALTER ZUR BEFESTIGUNG DER FUSSELEISTE  
AUF DER VARIO-FUSSEINHEIT BARRIER-V12  
Material: Aluminium, Edelstahl V2A (AISI 304)

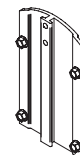

zur Befestigung der Fußleiste BARRIER F20  
auf der VARIO-Fußereinheit BARRIER V12

#### BARRIER F23

FUSSLEISTENVERBINDERSET  
Material: Aluminium, Edelstahl V2A (AISI 304)



zur Verbindung zweier Fußleisten BARRIER F20

### STEHER

#### BARRIER S20 1140

GELÄNDERSTEHER, SYSTEM VARIO, GERADE  
Länge: 1080 mm  
Material: Aluminium-Zink, Edelstahl



Standardsteher für System VARIO inklusive Rohrhalter.

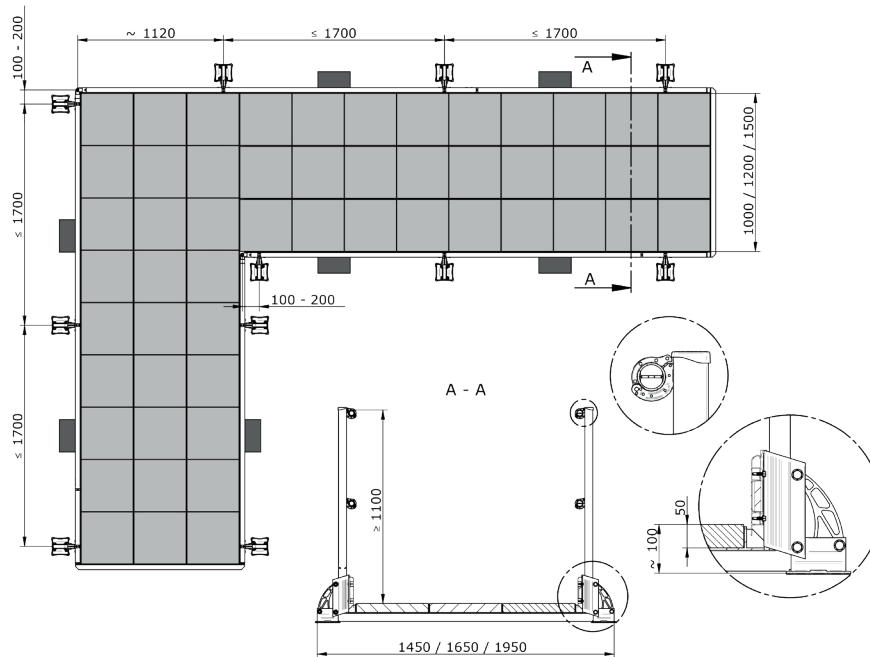

## HANDLAUF

### BARRIER R11

ALUMINIUMROHR, GERADE

Durchmesser x Wandstärke x Länge: 36 x 2,5 x 3000 mm

Material: Aluminium

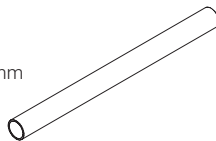

### BARRIER R21

LINEARVERBINDER

Material: Aluminium, Edelstahl V2A (AISI 304)

zur Verbindung zweier Rohre BARRIER R11



### BARRIER R31

ECKVERBINDER

Material: Aluminium, Kunststoff

zur Eckausbildung zweier Rohre BARRIER R11  
Winkel variabel einstellbar!

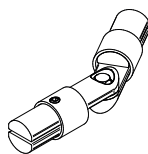

### BARRIER R41

WANDANSCHLUSS

Untergrund: Beton, Stahlkonstruktion

Material: Aluminium, Kunststoff

Winkel variabel einstellbar!

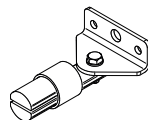

## HANDLAUF

### BARRIER R51

ENDABSCHLUSS

Material: Aluminium

Endabschluss zweier Rohre BARRIER R11  
Rohrüberstand max. 500 mm!

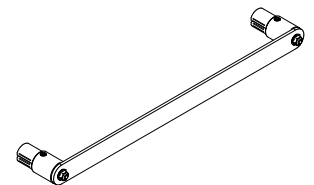

### BARRIER R91

ABDECKKAPPE FÜR ALUMINIUMROHR BARRIER R11

Durchmesser x Stärke: 36 x 2 mm

Verpackungseinheit: 2 Stück

Material: Kunststoff

Abdeckkappe für Rohre BARRIER R11  
Rohrüberstand max. 350 mm!



## TÜR

### BARRIER T30

TÜRENSSET

Material: Aluminium

Durchgang 800 mm, Anschlagrichtung fixiert,  
nicht frei wählbar (Rechtstüre)

Bei auflastgehaltener Ausführung pro Türseite  
4 Stück Gewichte BARRIER V20 notwendig!

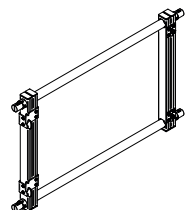

## BARRIER Steigleiter

**Einsatz:** Sicherung des Ausstiegsbereichs einer Steigleiter bei vorhandener Absturzkante.

Eine Aufstiegsleiter alleine bietet bei vorhandener Absturzkante am Dach nicht ausreichend Schutz vor Absturz. Um die Dachfläche bzw. den Bereich neben dieser zu sichern (lt. Norm links und rechts 1,5 m) haben wir die BARRIER Steigleiter entwickelt. Sie zählt zu den Geländersicherungssystemen und schützt seitlich neben der Aufstiegsleiter optimal vor Absturz. Die BARRIER Steigleiter kann in 2 Ausbaustufen angebracht werden. Zum Einen gibt es das BARRIER Steigleiter Grundpaket VARIO Set 1,5 m und zum Anderen das BARRIER Steigleiter Erweiterungspaket Fußleiste 1,5 m. Das Grundpaket eignet sich zur Sicherung des Ausstiegsbereichs einer Steigleiter bei vorhandener ATTIKA Konstruktion. Beim Fehlen dieser bietet sich das um eine Fußleiste erweiterte zweite Paket an. Mittels Klemmbefestigung (Klemmbereich 15-28 mm) erfolgt jeweils die Verbindung des Systems mit der bestehenden Aufstiegsleiter. Eine Oberflächeneloxierung ist auf Anfrage möglich.

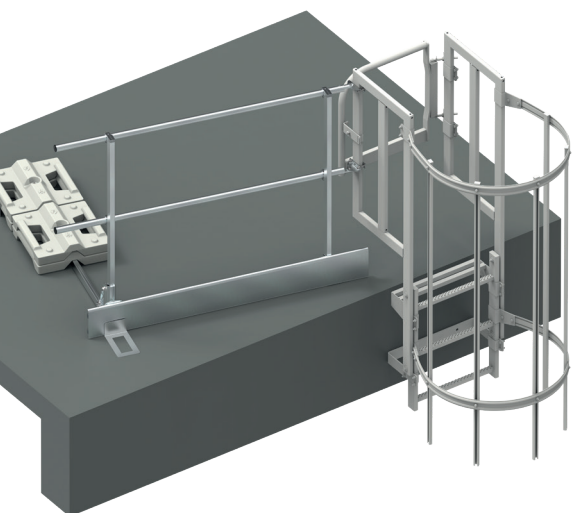

### Vorteile:

- Einfache, auch im Nachhinein anbringbare Sicherung des Ausstiegsbereichs von Steigleitern
- Auflastgehaltenes System und somit dachdurchdringungsfreie Montage
- Mit der optionalen Fußleiste auch bei Absturzkanten ohne bestehende Fußwehr (ATTIKA, etc.) einsetzbar

Zertifizierung nach dem neuesten Stand der Technik

EN 13374:2019

EN ISO 14122-3:2016

DIN 14094-2:2017

### Tipp:

- Für die Sicherung des Bereichs rechts und links neben der Aufstiegsleiter werden zwei BARRIER Steigleiter Systeme benötigt (1 System sichert 1 Seite).



# BARRIER

Steigleiter

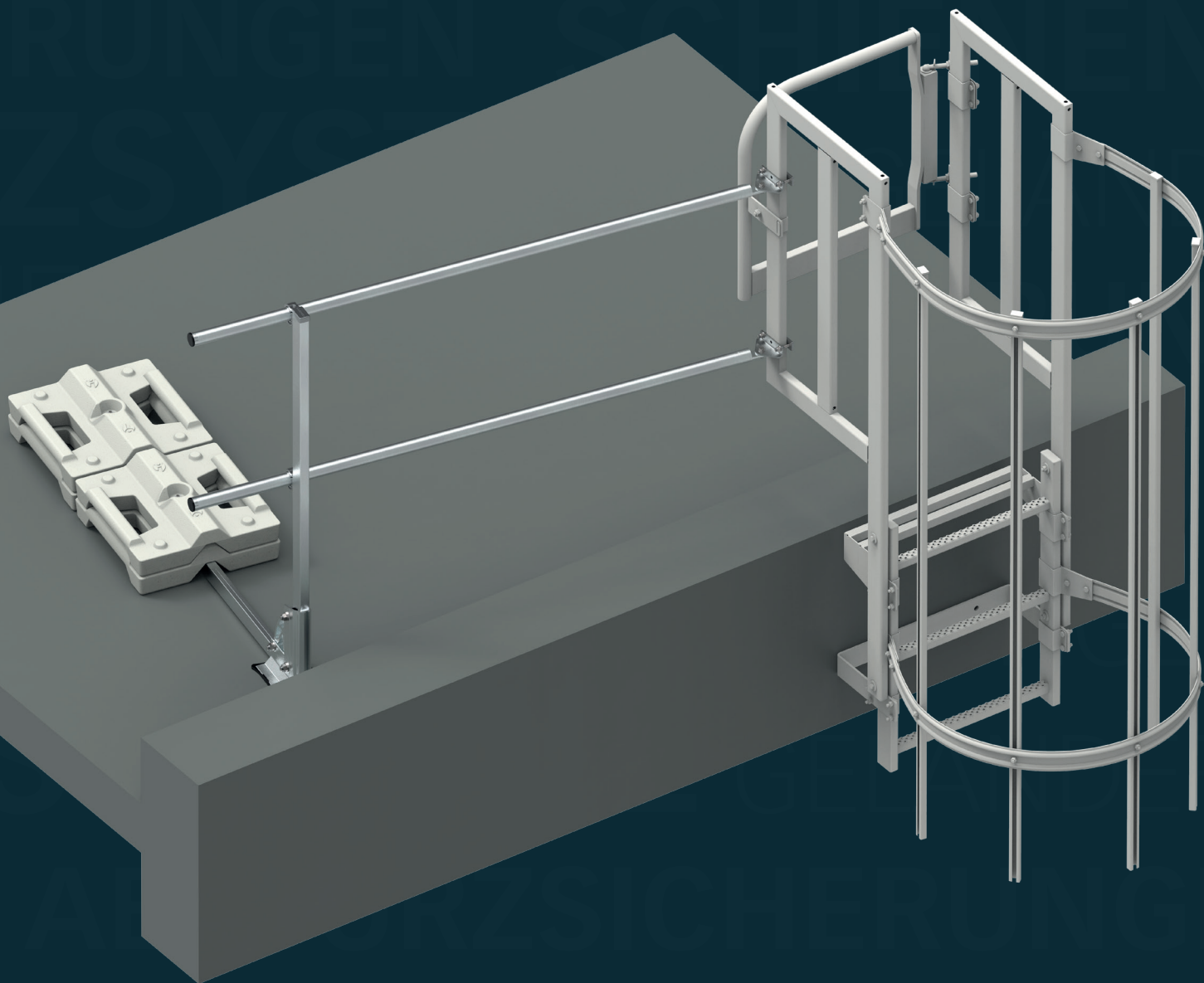

## Steigleiter System Vario



### Grundpaket Vario-Set: 1,5m

Zur Sicherung des Aufstiegsbereichs bei bestehender ATTIKA Konstruktion.

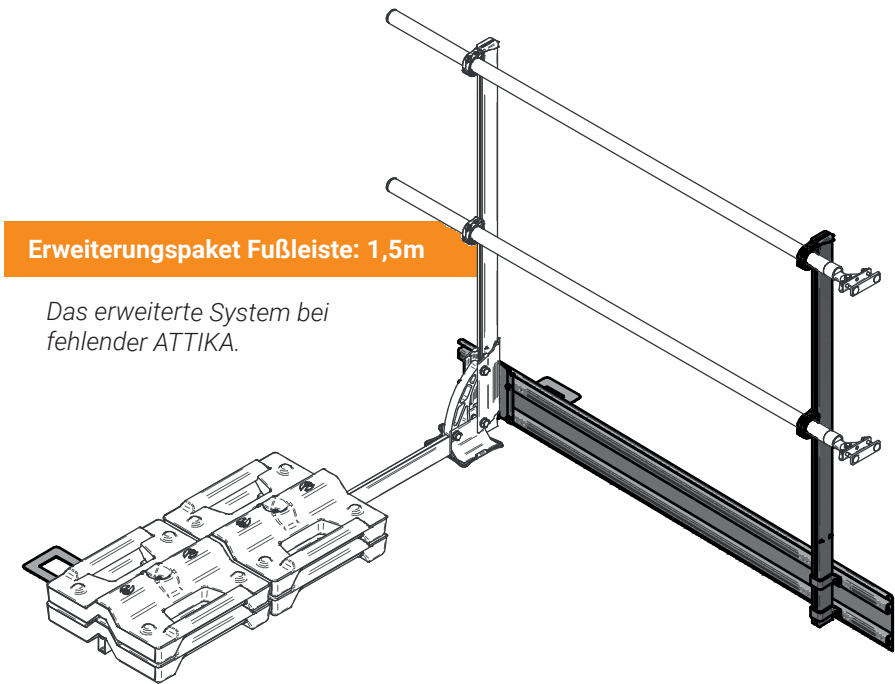

### Erweiterungspaket Fußleiste: 1,5m

Das erweiterte System bei fehlender ATTIKA.

### GRUNDPAKET VARIO

#### VARIO GRUNDPAKET

- 1x | BARRIER-V12
- 2x | BARRIER-R41-SO-100
- 1x | BARRIER-R91
- 1x | BARRIER-S20-1140
- 1x | BARRIER-S22-1300
- 2x | BBF-05.5-096-DS-A2
- 2x | BARRIER-R11

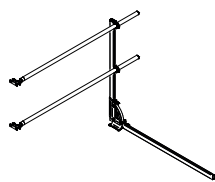

### FUSSELLEMENT

- BARRIER V20**  
VARIO-GEWICHT  
Höhe x Breite x Länge: 93 x 390 x 390 mm  
Gewicht: 12,5 kg  
Material: Beton

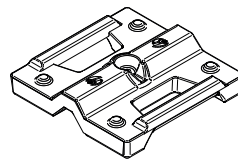

Beton-Gewicht für Fußeinheit BARRIER V12

### GRUNDPAKET FUSSLEISTE

#### FUSSLEISTE ERWEITERUNG

- 1x | BARRIER-S20-1140
- 1x | BARRIER-F20-SO
- 1x | BARRIER-F21
- 1x | BARRIER-F22
- 2x | BARRIER-Z31

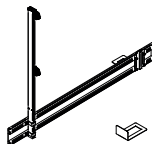

*Sicher  
Unkompliziert  
Wirtschaftlich*

---

INNOTECH® Arbeitsschutz GmbH

Die Innotech Sicherheitsschulung vor Ort

# INNO|training

Sie haben Interesse an einer Schulung,  
können aber nicht zu uns kommen?

## KEIN PROBLEM, DANN KOMMEN WIR EINFACH ZU IHNEN!

Mit dem INNO|training ist eine kompakte Schulung vor Ort garantiert, das dieselben audiovisuellen Präsentationen umfasst, die uns in unserer INNO|school zur Verfügung stehen, umgesetzt von Ihrem persönlichen, technischen Vertriebsbetreuer! Am Schulungsbus können Sie unsere Produkte genau unter die Lupe nehmen und eine durchaus komfortable Sitzgelegenheit macht das Training zu einem Event der Sonderklasse, das Sie sich nicht entgehen lassen sollten!

Nach Absolvierung des 4-5 stündigen INNO|trainings erhalten Sie Ihr persönliches Zertifikat und sind somit ausgebildet unsere Produkte fachgerecht zu montieren.

**Dieses INNO|training-Zertifikat hat eine Gültigkeit von 18 Monaten.**

Innerhalb dieses Zeitrahmens haben Sie die Möglichkeit die INNO|school zu absolvieren und hier die noch offenen Module nachzuschulen. Als Absolvent der INNO|school erhalten Sie ein zeitlich unlimitiertes Zertifikat.

Ihre Vorteile für Sie als INNOTECH®-Kunde:

- Training aus erster Hand von Ihrem persönlichen Betreuer.
- Enorme Zeitersparnis
- Vollständig ausgestatteter Schulungsbus
- Bequeme Sitzgelegenheit für 6 Personen
- Integrierte Elektronik für high-tech Präsentationen



Reservieren Sie gleich jetzt  
einen Termin:

