

## VIP-Gabelkopf-Isolierlasche V-GIL 6

Artikel-Nr: 7984161



VIP-Gabelkopf-Isolierlasche bis max. 1000 V isoliert. Zum Schweißen von am Kran hängender Last, die Gefahr des Stromdurchflusses in die Krananlage wird minimiert. Max. Betriebstemperatur +80°C.

## VIP-Gabelkopf-Isolierlasche V-GIL 6

Artikel-Nr: 7984161

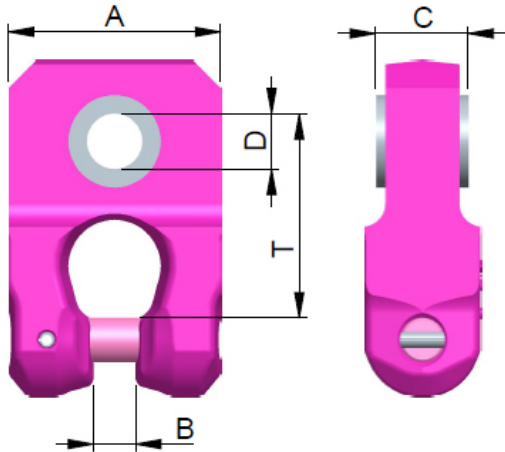

<b>Gewicht</b>	0.15 kg	0.33 lbs
<b>Nenntragf. WLL</b>	1500 kg	3300 lbs
<b>T</b>	36 mm	1-27/64"
<b>A</b>	35 mm	1-3/8"
<b>B</b>	7 mm	9/32"
<b>C</b>	16 mm	5/8"
<b>D</b>	10 mm	3/8"